

# CatGenie®

## GUIDE pour une correcte installation DE CATGENIE 120



# Importantes instructions pour la sécurité

Pour EMPÊCHER le risque d'incendie ou electroconduction ne pas exposer l'unité d'elaboration de cat genie à l'eau. Ne pas actionner catgenie avec les main mouillées.

AVERTISSEMENT: Les mesures de sécurité de base doivent toujours etre suivies pour reduire le risque de dommages.

## Avis pour la sécurité

Si la chute d'un objet sur les ou dans l'unité d'élaboration ou du liquide pénètre dans l'unité d'élaboration:

débrancher CatGenie et le faire contrôler par le personnel qualifié avant l'emploi. Débrancher le câble électrique de CatGenie avant d'ôter l'unité d'élaboration. Ne pas toucher l'ouverture des engranages de l'unité d'elaboration pendant le fonctionnement.

## SUR LES SOURCES D'ÉNERGIE

Avant de faire fonctionner CatGenie, contrôler que votre alimentation électrique locale soit identique à la tension de fonctionnement de CatGenie, qui est 230VAT. Debrancher avant le nettoyage de l'unité d'elaboration ou du lavage des diverses parties. NB: Lorsque l'unité est enlevée de la base le courant électrique est branché. Si vous n'employez pas CatGenie pour une longue période, deconnecter la prise. Ne JAMAIS tirer le câble électrique, tirer la prise. Un creux cassé ou défectueux devrait être substitué par le service clients.

## POSITIONNEMENT

Positionner CatGenie dans un endroit ventilé pour en prolonger la durée. Ne pas exposer à la chaleur ou à la lumière solaire directe, ou à la poussière excessive. Ne rien mettre ni dessus ni derrière. Cela peut bloquer la prise de ventilation et surchauffer. Ne pas exposer catgenie où il pourrait être exposé à la pluie ou à l'eau. Voir le manuel pour l'installation.

LIRE TOUTES LES INSTRUCTIONS AVANT L'INSTALLATION ET L'EMPLOIE DE CATGENIE. CATGENIE DOIT ÊTRE EMPLOYÉ SEULEMENT POUR CE DONT IL A ETE CONÇUE.

Si les modification ou les changements sont decrits ou approuvés dans ce manuel, la garantie est valable.

## SUR L'EMPLOIE

Avant de brancher CatGenie à la source d'énergie, lire le manuel JAMAIS, dans toutes les circonstances, brancher CatGenie à une source d'énergie sans que l'unité d'élaboration de CatGenie soit mis correctement dans sa base. Ne pas actionner CatGenie avec les mains mouillées. Suivre toutes les instructions.

## NETTOYAGE

Nettoyer l'unité et le panneau de contrôle seulement avec un chiffon humide et un peu d'eau. Ne pas employer d'éponge abrasive, poudre, ou solvant avec alcool ou l'essence. Voir CatGenie aux pages 14-15 pour des ultérieures instructions.

Si vous avez des questions ou des problèmes qui concernent votre CatGenie, contacter notre service clients.

CatGitalia Srl ne s'assume aucune responsabilité pour tous dommages derivants d'une mauvaise utilization de CatGenie. CatGitalia Srl se réserve le droit de changer le dessin et les details techniques sans préavis.

DETAILS de CatGenie Qualités de puissance : 230VAT, 50Hz (10A Fused)  
Absorption d'énergie : 20W (cycle de nettoyage 17min)  
Pression de l'eau : 0,05Mpa min ; 0,08Mpa max  
Poids : CatGenie total 12,5kg (l'unité d'élaboration 5,5kg, l'unité de base 7,0kg)  
Accessoires fournis : Adaptateur T pour lingerie, wc; 2 SaniSolution 60.2 Grains lavables.

**LE SERVICE CLIENTS**  
 Contactez le service client CatGenie si nécessaire.  
[www.catgenie.online](http://www.catgenie.online)



## INDEX DES CONTENUS DU GUIDE D'UTILISATION

Comment résoudre des PROBLÈMES ?  
 suivre les pages 12, 13, 14, 15

Le TECHNICIEN des CatGenie ?

Aller à page 19 pour résoudre les problèmes.

Importants instructions pour la sécurité .....	2
Details de CatGenie .....	2
Contacteur le service clients .....	2
Définition de CatGenie 120 .....	4
Questions fréquentes sur CatGenie .....	5
Panneau de contrôle .....	6
Activation Cat Detector .....	7
Activation automatique .....	7
Départ manuel .....	8
Consommation .....	8
Les Grains lavables .....	9
Cartuccia SaniSolution 120 .....	9
Installation de CatGenie .....	10
Pour nettoyer CatGenie .....	11
Reassemblage de CatGenie .....	11
Résolution des problèmes .....	12
Erreur 1 .....	12
Erreur 2 .....	12
Erreur 3 .....	13
Erreur 4 .....	13
Eau et problèmes de déchargement .....	14
Problèmes électriques .....	15
Entretien de CatGenie 120 .....	16
Comme ôter l'obstruction .....	17-18
Technicien des CatGenie .....	19
2 Ans Garantie .....	Derrière



# Définitions de CatGenie 120

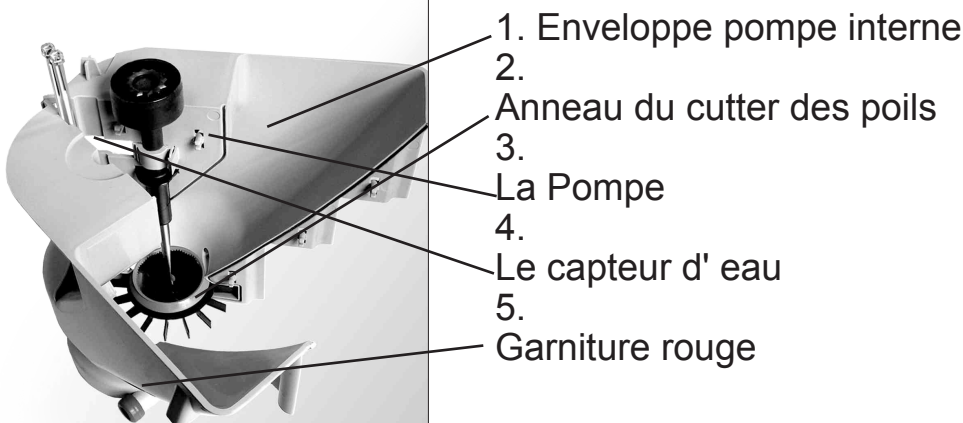
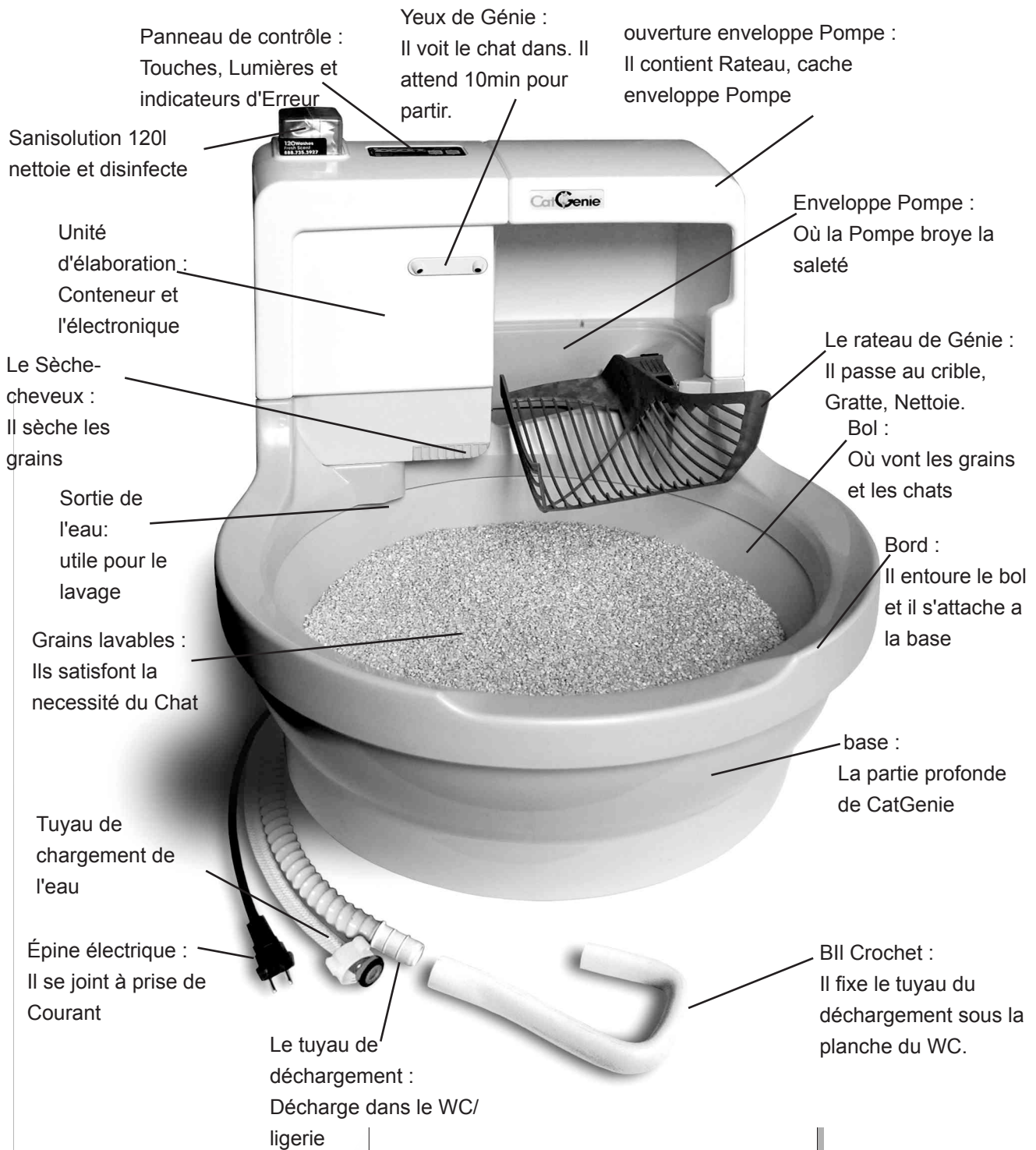



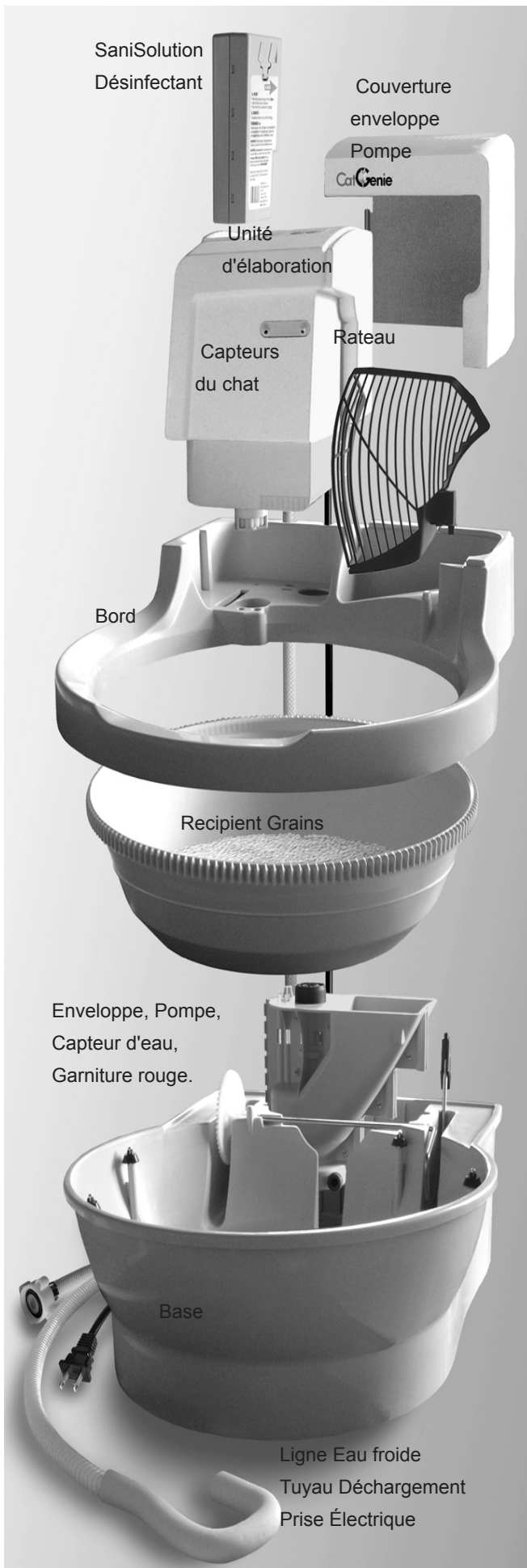

## Questions fréquentes sur CatGenie

Le SaniSolution est sûr pour mon chat?

Oui, il est sûr pour le chat. Sa formule emploie des composés seblables aux solutions de nettoyage et aux désinfectants employés par les vétérinaires. Combien de temps dure le SaniSolution ?

En CatAttivation on double à 240, normalement 120lavages. CatGenie ne peut pas fonctionner sans SaniSolution. Garder toujours une réserve. SaniSolution dissout les excréments?

Non, le solide est dissout par l'action de la pompe. La solution désinfectante lave et désinfecte les granulés.

Puis-je remplir la Cartouche SaniSolution ?

Non, la Cartouche ne peut pas être remplie. Il a un mécanisme qui dispense l'exacte quantité de lavages. Si mon chat se trouve dans CatGenie qui est programmé automatiquement?

CatGenie a des capteurs GenieEyes qui retardent le Cycle de nettoyage.

La quittance de l'eau augmentera avec l'emploi de CatGenie?

Il n'y aura pas d'augmentation significative de la quittance. L'emploi de CatGenie équivaut à seulement un peu plus d'eau.

Où se décharge l'eau de l'unité ?

L'eau de déchargement se vide dans les égouts. Dans les toilettes avec le crochet sur le bord du wc, dans la machine à laver dans les eaux blanches, n'obstrue pas. Puis-je utiliser les toilettes pendant le cycle de nettoyage?

CatGenie n'interfère pas avec l'emploi du wc. Sous le couvercle des wc le crochet ne s'écrase pas.

Qu'est-ce qui se passe si les solides s'attachent au Rateau ?

Pendant le cycle de nettoyage le rateau gratte, passe au crible, il se lave avec l'action de l'eau du SaniSolution et des Granulés.

Les Granules lavables doivent être substitués ?

Non, les Granules lavables ne sont jamais substitués. De temps en temps pour le confort du chat et pour un meilleur fonctionnement ils sont ajoutés jusqu'au niveau indiqué à l'intérieur.

Qu'arrive t-il si les Grains lavables sont mangés par le Chat ?

Les Granulés ne sont pas un poison pour le chat et pour les personnes. Ils passent rapidement dans le tube digestif.

# PANNEAU DE CONTROL

Signaux sonores et lumineux. Comment communiquer avec CatGenie.

Led Cartrige allumé

Lorsque la Cartouche a moins que 10 lavages. A trois 3 lavages de la fin. Lorsque la Cartouche est vide et à CatGenie ne part pas.

Combien de lavages sont restés

En pressant et en lachant les boutons AutoSetup et Start/Pause on voit le pourcentage restant.

Le bouton AutoSetup

Une fois programmé les lavages commencent automatiquement. Utilisé pour choisir la durée et le nombre de lavages.

Le Leds 1-4 et Cat

Fait voir le pourcentage resté dans la Cartouche et indique le num. d'erreur ou bien combien de lavages sont programmés

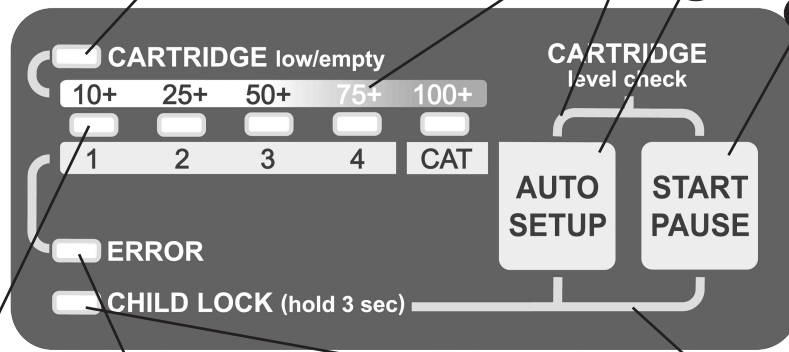

ent.

Led Error Signal sonore et qui clignote lorsque il y a des problèmes dans le cycle de lavage. Le num. des sons indique le genre de problème.

Led Child Lock Le Led reste allumé quand le bloc du clavier est programmé.

Le bouton Départ/Pause Appuyer et relacher pour : Faire partir manuellement, Mettre en Pause le cycle, far Repartir le lavage, Pour arrêter le son.

## POUR PERSONALISER LE FONCTIONNEMENT DE VOTRE CATGENIE 120

### Vous avez 3 options

Start avec CatDetector

Avec CatDetector, CatGenie nettoie après que vos chats l'emploient. Ainsi vos CatGenie ne reste

malodorant, ou plein de germes. C'est le réglage plus efficace car la chartouche 120 règle les doses de sanisolution à 220. Cela equivaut à deux cartouches en une. Les textes demontrent quand activant catdetector CatDetector est 10 fois plus efficace.



Départ programmé journalier

Il permet de programmer CatGenie de 1 à 4 fois par jour selon le nombre de chats.

Il part chaque 24, 12, 8, ou 6 heures par jour selon que CatGenie est programmé pour partir 1, 2, 3, ou 4 fois par jour. La cartouche sur cette impostation dispense les doses pour 120 lavages de SaniSolution.

Apuyer Départ, Manuel.

Appuyer le bouton de depart manuel chaque fois que vous voulez nettoyer CatGenie.

C'est utile comme supplement aux autres start option de start. Employer cette option lorsque CatGenie est dans la modalité sommeil ou entre les cycles automatiques. La cartouche dispense 120 doses de SaniSolution.



# Activation Cat Detector



Avec la programmation Cat Detector, CatGenie nettoie 10/30 minutes après que que votre chat l'a utilisé. Si un autre chat doit employer CatGenie, l'unité attend encore 10/30 minutes, etc l'unité ne commencera pas si un chat est en trai de l'utiliser. Les senseurs du chat servent vraiment à cela.

Lorsque CatGenie fonctionne en CatActivation, la cartouche passe de 120 doses de SaniSolution à 240 doses. Puisque CatGenie nettoie immédiatement et lave la saleté, le cycle de lavage utilise moins de solution.

Cat Detector emploie 2 systèmes: 14 h système actif et 10h système sommeil. Dans le système actif l'unité nettoie après que les chats l'ont utilisée, dans le système sommeil l'unité ne fonctionne pas.

Cependant on peut choisir d'appuyer sur le bouton de départ pour nettoyer en n'emporte quel moment pendant les 10h.

**COMME PROGRAMMER ACTIVATION Cat Detector.**

1: decider quand on veut que CatGenie sorte de son repos de 10h.

C'est le bon moment pour faire ce qui suit

2. Appuyer sur le bouton AutoSetup jusqu'à ce que le LED CAT détecteur s'allume.

3: Appuyer avec insistance sur le bouton autoseup pendant 4

secondes. Le LED DE CAT détecteur répond avec 3 BEEP et clignote. Le Led CatDetector reste allumé jusqu'à ce que l'activation

Catdetector est active. Les clignotements du LED CAT restent en attente pendant 10 minutes après l'utilisation des chats. Dans la modalité de repos, le CAT LED clignote lentement pour endicher que l'unité dort.

**POUR DÉSACTIVER:** Appuyer et relacher le bouton AUTOSETUP jusqu'a ce que CAT LED s'éteigne.

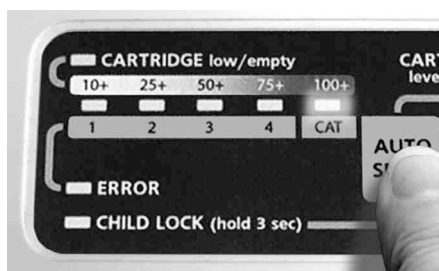

Voir à page 8 pour mettre en pause un CYCLE de NETTOYAGE et pour les PANNES de courant

Combien de fois doit fonctionner CatGenie par jour?

Un chat ... Il nettoie 2 fois par jour

Deux chats .... Il nettoie 3 fois par jour

Trois chats .... Il nettoie 4 fois par jour

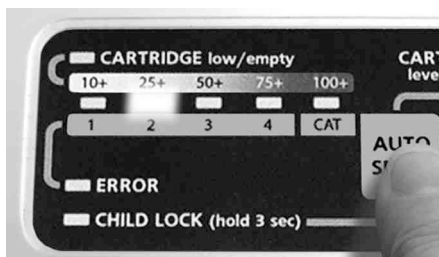

## EN BREF:

- On veut ajouter des lavages quotidiens en plus?

Appuyer et relacher le bouton AutoSetup, et fixer le nombre de lavages désirés.

- On veut moins de lavages quotidiens?

Appuyer sur le bouton AutoSetup jusqu'à ce que tous les LED s'éteignent. Après quoi programmer le nombre des lavages désirés.

## Programmation automatique

Avec le debut automatique programmer CatGenie pour laver d'1 à 4 fois pendant 24 heures. Une fois programmée, l'unité d'élaboration

COMMENCE automatiquement aux temps pré-établis par le cycle de nettoyage. Comme le depart automatique fonctionne avec un timer il

faut le programmer quand'on veut réellement que CatGenie

commence un cycle de nettoyage. Par exemple si CatGenie fonctionne deux fois, programmer deux fois. En utilisant le depart automatique, il

est important de suivre un graphique pour observer lorsque vos chats font leurs besoins de façon à coordonner les temps de nettoyage.

## Comment programmer le depart automatique

1. Decider combien de fois par jour et à quel moment on veut que l'CatGenie nettoie. Sélectionner le moment et faire ce qui suit.

2 . Pour fixer le nombre de lavages automatiques du timer(1-4 par

jour) appuyer et relacher le bouton AutoSetup pour chaque nombre de cycles de lavage que l'ont veut programmer par jour. Pour une fois par jour appuyer et relacher une fois; pour deux, deux etc.. La lumière de deux LED pour deux fois par jour; trois Led trois fois par jour etc....En cas d' ERREUR, appuyer plusieurs fois le bouton Auto setup jusqu'à ce que tous les LED ne s'éteignent, puis repeter 1.

3. Pour fixer les temps que l'on veut que CatGenie commence les lavages automatiques du timer TENIR APPUYÉ le bouton automatique de mise en poins pendant 4 secondes puis relacher.

CatGenie répond par 3 coups de Beep pendant que 4 led clignotent. A ce moment CatGenie commencera le premier cycle après 30 secondes et divisera les 24 heures suivantes par le nombre de lavages que l'on a programmé.

**ATTENTION :** C' est important de faire fonctionner CatGenie une - deux fois par jour par chat. Faire fonctionner pour CatGenie peut causer des obstructions. Mieux vaut commencer un cycle de lavage à peine que les chats ont sali. Ne pas laisser les excréments s'accumuler et durcir.



## Départ Automatique de CatGenie

Quand faire fonctionner CatGenie? Les chats font leurs besoins habituellement une demie heure après la fin du repas principal. Les experts disent que les chats dorment 15- 20 heures par jour (70% de leur jour). Tenir un programme du comportement de votre chat. Faire fonctionner CatGenie lorsque les chats dorment.

NB: si la litière est utilisée quand CatGenie est programmée pour nettoyer, le capteur de GenieEyes averti de tarder le cycle de lavage. Quand le ou les chats sortent de la litière, CatGenie attend 10 minutes avant de commencer le cycle.



**Exemple de programmation automatique.**

### Comment mettre en Pause un cycle

- Pour FAIRE une PAUSE dans le cycle de lavage (automatique ou commencé manuellement) appuyer et relacher le bouton Start/PAUSE, CatGenie averti avec un BEEP.
- Pour recommencer encore, appuyer et relacher Départ /Pause. Si en PAUSE, le cycle repart automatiquement après 10 minutes. Pendant que CatGenie est en PAUSE, il y a BEEP.



**Brosser le chat**

### En cas d' erreur

CatGenie averti en cas de panne de courant, en clignotant LED 1-2-3-4 ensembles. Ainsi vos réglages de CatActivation et départ automatique peuvent être débranchés car le temporisateur interne tardera les temps de début du cycle. Si l'interruption a été brève la reprogrammation n'est pas nécessaire. Si l'interruption s'est prolongée, le départ du cycle de nettoyage aura un retard important, pour reprogrammer voir page 6.

### Départ manuel.

POUR COMMENCER un cycle de nettoyage manuellement, appuyer et relacher le bouton Départ/Pause. Utiliser cette option si vous voulez contrôler les excréments de votre chat pour voir si il a des problèmes de santé ou s'il a fait ses besoins durant la programmation et on veut nettoyer CatGenie.

BLOCAGE DU CLAVIER (Child Look). Pour éviter que chats ou enfants appuient sur les boutons du clavier.

Pour activer le bloque clavier: Presser au meme temps Départ/Pauses et AutoSetup pendant 3 secondes. BEEP de CatGenie et LED ChildLook s' allument pour confirmer l'activation du bloque clavier. Si quelqu'un touche un bouton lorsque le bloque clavier est activé CatGenie sonne.

Pour désactiver le bloque clavier: Presser au meme temps Départ/Pauses et AutoSetup jusqu'à ce que LED ChildLook s'éteigne.

NB: LED ChildLook s'allume pour confirmer l'activation du bloque clavier.



**Les capteurs voient le chat**



Les granules lavables et la Cartouche sont biodégradables. La plupart du plastique demande des milliers d'années pour dégrader et certains ne se dégraderont jamais! Les grains et les cartouches de CatGenie ont un additif unique qui permet aux bactéries de biodegrader le plastique. Tout se biodegrade en moins de 10 ans. Le plastique de la cartouche peut être mélangé avec d'autre plastique recyclé. Tous les grains lavables utilisés biodegradent en environ 9 mois dans les fosses septiques et deux ans dans l'environnement.



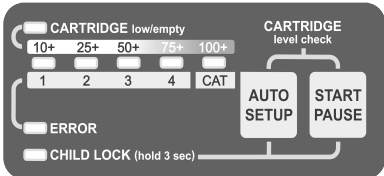

Ne JAMAIS ôter la cartouche pendant que CatGenie nettoie. Enlever la cartouche pendant le cycle de nettoyage n'en prolongera pas la vie. Le déplacement pousse CatGenie à ne pas nettoyer complètement, à ne pas se sécher complètement et à ne pas détruire avec efficacité les bactéries et les odeurs. Son déplacement avant un cycle de nettoyage amène CatGenie à ne pas fonctionner. NB: Le compteur de la Cartouche enregistre l'emploi au début de chaque cycle.

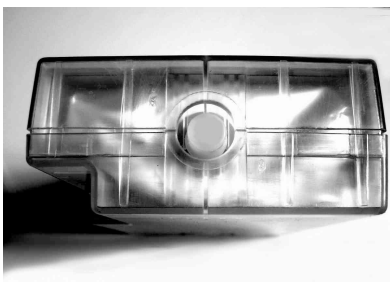

Faire en sorte de ne pas enlever le bouchon blanc sur le fond de la cartouche: la solution se renverserait en endommageant l'unité d'elaboration. La garantie ne couvre pas.

## LES GRANULES LAVABLES ne vont jamais changés

Les grains lavables ne se changent jamais, ils doivent être ajoutés lorsque le niveau descend sous la ligne indiquée par une échancrure sur le bol. Il est important de garder les granules à ce niveau. Garder toujours un paquet supplémentaire de granules lavables à disposition.

**AVERTISSEMENT:** ne JAMAIS employer un autre type de sable dans CatGenie ou le mélanger avec un autre litière, cela peut causer des dégâts importants et invalider la garantie.

## CARTOUCHE SaniSolution 120

elle est la clé du fonctionnement de CatGenie et de la santé du chat. La cartouche de 120 lavages contient le liquide concentré de SaniSolution. Son logiciel dispense exactement la quantité de solution avec l'eau pour la plus grande sécurité de vos chats et le fonctionnement optimal de CatGenie. Substituer la cartouche de 120 vide ou CatGenie ne fonctionnera pas. Garder toujours des cartouches supplémentaires à disposition, pour que CatGenie puisse travailler sans interruption.

## NOMBRE de LAVAGES dans la CARTOUCHE.

NB: Si le bloc clavier est allumé l'éteindre en appuyant Départ/Pauses et AutoSetup. TENIR appuyé jusqu'à ce que le BEEP s'arrête et que CatGenie ne sorte du bloc clavier. Maintenant on peut contrôler...

Niveau Cartouche : Appuyer Départ/Pauses et AutoSetup ensemble. GARDER appuyé pendant 1 seconde les LED sous 10+ jusqu'au 100+. Le panneau S'éclaire pour indiquer le nombre des lavages qui restent dans la cartouche. Il y a 3 secondes pour observer. NB : Si on utilise CAT Detector, le nombre de LED indiqués redouble. Ne pas oublier de SORTIR le bloc clavier. Appuyer ensemble Départ/Pauses et AutoSetup pendant 3 secondes et ensuite relacher.

Bas niveau: lorsque 10 cycles de SaniSolution restent dans la cartouche, le LED s'allume et reste allumé. Contrôler si on a une cartouche supplémentaire ou la COMMANDER IMMÉDIATEMENT.

Niveau critique: Lorsque 3 cycles de lavage restent dans la cartouche, le LED s'allume et un son répétitif d'avertissement sonne pendant 30 secondes chaque heure. Pour arrêter le BEEP, appuyer sur la touche Départ/Pauses. TIP: En cas d'absence lorsque la cartouche est en train de s'épuiser, la substituer avec une neuve, en rentrant la vieille cartouche peut être remise pour la finir.

La Cartouche est vide: Quand elle est vide, le LED de la cartouche clignote et émet un son répétitif de 2 BEEP, pendant 30 secondes chaque heure. Pour arrêter le BEEP, appuyer et relacher la touche Départ/Pauses. Le LED clignote et CatGenie ne peut pas laver. En essayant de commencer un cycle manuel, l'avertissement des 2-Beep s'active. En ajoutant une nouvelle cartouche CatGenie recommence à fonctionner.

Sans cartouche: LED cartouche et LED erreur clignent alternativement. CatGenie ne part pas. Contrôler si la cartouche est présente et mise correctement dans son emplacement. La cannelle de la cartouche doit être orientée vers la partie postérieure des CatGenie.

## SaniSolution

SaniSolution est sûr et non toxique pour les chats et les personnes, quand elle est utilisée correctement dans CatGenie. Il est conseillé d'ajouter une fois par semaine dans CatGenie plein d'eau un désinfectant au choix pour le nettoyer.

# Installation de CatGenie :

Très important : en cas d'installation par un plombier expliquer que CatGenie a besoin d'un déchargement direc..... solide sans soupapes pas retour ou siphons. S'il y a des soupapes de retour ou des siphons les éliminer.

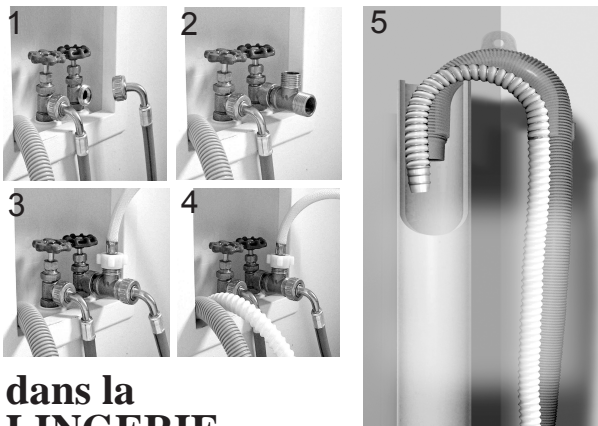

## dans la LINGERIE

1. Etaindre la soupape de l'eau froide de la blanchisserie 2. dévisser le tuyau d'alimentation de l'eau de votre machine à laver de son robinet 3. attacher l'Adaptateur T au robinet, puis visser le tuyau d'alimentation de la machine sur l'adaptateur à T 4. visser le tuyau d'alimentation de CatGenie sur l'adaptateur à T, puis ouvrir l'eau froide 5. mettre le tuyau de CatGenie avec le crochet dans la tuyauterie de déchargement de la blanchisserie. ne pas écraser les tuyaux flexibles 6. éviter obstructions et retours d'eau. Le tuyau flexible de déchargement doit entrer dans la tuyauterie de la blanchisserie pendant au moins 13 centimètres. Insérer le câble d'alimentation électrique.



## dans le WC

1. Arrêter l'arrivée d'eau froide des wc ou du lavabo et dévisser le tuyau flexible de l'eau 2. Brancher l'Adaptateur à T au robinet d'eau froide 3. Brancher le tuyau de ravitaillement d'eau de CatGenie à l'adaptateur à T. Ouvrir l'eau froide. Contrôlr pour voir s'il y a des pertes ou écoulements 4. Seulement pour l'emploi sur les wc relier le crochet au tuyau de decharge de CatGenie. Appuyer jusqu'à ce que la pointe blanche du tuyau flexible toute dans le crochet 5. mettre le crochet de CatGenie sur le bord des wc et sous le couvercle. Insérer le câble électrique dans la prise.

## INTRODUCTION DE DEUX TUBES FLEXIBLES DANS LA LINGERIE :



1. Si le tuyau flexible de CatGenie et celui de la machine à laver n'entrent pas facilement dans le déchargement, enlever les deux tuyaux flexibles. Mettre d'abord en premier le tuyau de CatGenie puis le tuyau de déchargement de la machine 2 Si le tuyau flexible de la machine a un guide, tenir ensemble le tuyau flexible de la machine et son guide et les mettre dans le déchargement.

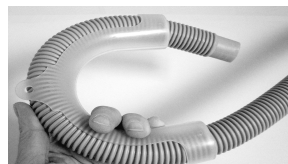

3 Si le tuyau flexible de la machine à laver avec sa guide n'entre pas encore dans le déchargement, retirer le guide en arrière de 5 cm sur le tuyau flexible. Ensuite mettre le tuyau flexible de la machine à laver dans le déchargement.

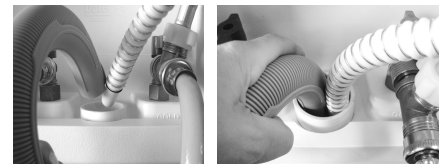

4. Un autre option est de mettre dans le déchargement les tuyaux flexibles avec le tube de déchargement de CatGenie en avant de la sortie du tube de déchargement de la machine à laver 5. Insérer les tuyaux flexibles jusqu'à les fixer solidement dans le tube de déchargement.

**Très important : pour des installations particulières contacter le service clients.**

## Juste ou Faux

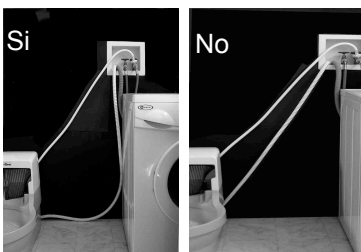

### DÉCHARGEMENT DE LA BLANCHISSERIE

OUI Le drain de CatGenie court le long du plancher pendant environ 30 cm avant d'aller jusqu'au déchargement de la blanchisserie. NON Ne pas mettre le tuyau de CatGenie tout droit jusqu'au déchargement de la blanchisserie.

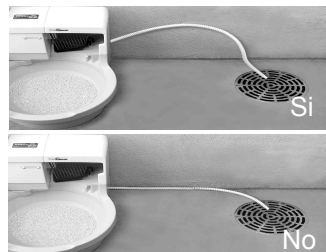

### Sur le PLANCHER

OUI Élever le tuyau de CatGenie de 30 cm avant d'entrer dans le déchargement sur le plancher. Mettre à niveau CatGenie si le plancher est en pente. NON Ne pas faire courir le tuyau de CatGenie directement dans le déchargement du plancher.

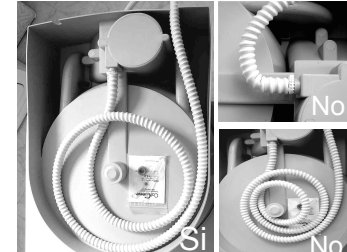

### ENROULEMENT du tuyau de déchargement

OUI Faire un enroulement large, si on doit enrouler le tuyau de déchargement de CatGenie dans la de base. Faire passer le tuyau flexible dans les cannelures de la base. NON Ne pas faire des courbes ou des noeuds étroits au tuyau flexible de CatGenie. Ne pas écraser le tuyau flexible.



# Pour nettoyer Catgenie



Pour démonter CatGenie le déplacer du mur. Tenir le crochet dans le wc ou dans le tuyau de déchargement. Enlever la housse du râteau. Déplacer l'unité d'élaboration et mettre une serpillière sur le plancher. Mettre l'unité sur la serpillière contre le mur. Detacher le râteau.

Pousser le bras mécanique et la clip noire dans l'ouverture sur le bord de la base. Pour enlever le bord, appuyer sur le bouton noir pour faciliter le détachement de la base. Pour arriver sur le fond de la base enlever le bol avec les granules . Placer le bol au les chats ne peuvent pas atteindre.

**AVERTISSEMENT: Premièrement désinsérer le câble électrique de l'unité d'élaboration, avant de démonter Catgenie**

## Assemblage de CatGenie



Le trousseau de pièces de rechanges est sous la base. Le garder .

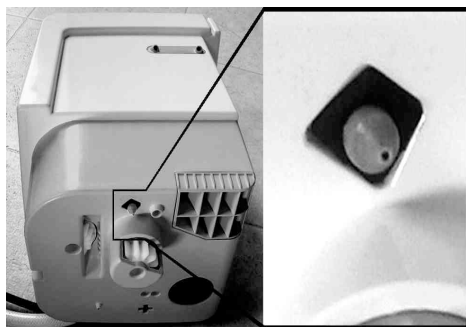

### JOINT ORANGE:

Situé au fond de l'unité d'élaboration. Le joint empêche a la SaniSolution de secher et boucher le gicleur. Pour contrôler si c'est juste, désinsérer CatGenie. Soulever avec attention l'unité de son emplacement. Pour nettoyer le joint appuyer pour faire sortir la solution. Ensuite laver au l'eau chaude. Si il en manque prendre une des pièces de rechange sous la base. Remettre le joint sur le gicleur blanc. Nettoyer a l'interieur sur le bord di CatGenie. Nettoyer le fond de l'unité avec un chiffon doux. Positionner l'unité avec attention et solidement dans son logement. Brancher la prise.



### Senseur de l'eau:

Si la pointe du senseur est rayée ou sale ce dernier ne fonctionnera pas. Le substituer avec le senseur supplémentaire qui ce trouve dans le trousseau des pieces de recenge sous la base .

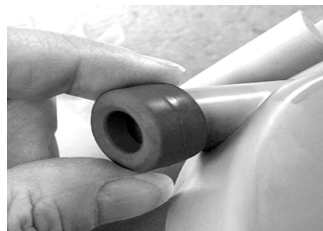

### Joint rouge:

Situé au fond de la pompe, se relie à la vidange. Le joint rouge est un element important qui empeche le perte de l'eau de vidange. Il est important qu'il ne soit ni écrasé ni defectueux. S'assurer qu'il soit solidement à sa place sur le fond du recipient pompe. Lubrifier le joint avec huile pour enfants ou savon liquide.



### LE JOINT NOIR de l'adaptateur à T pour l'installation dans la LINGERIE:

Contrôler si le bout du contre dé de l'Adattatore a T a son joint noir. Si il manque l'acheter chez le quincailler.



### DISQUE distantiateur:

Si vous avez une perte excessive de granules sous le bord, les disques distantiateurs sont en dotation dans le trousseau des pièces de recenge sous la base. Ajouter seulement un disque au bouton noir au milieu de la base. Puis enserer le bol des granules et contrôler s'il se remue bien. Reassembler CatGenie pour voir si tout fonctionne.

# Resolution des problemes

**Pour eviter le 90% des problèmes, positionner CatGenie sur CAT activation.**

Si il y a un erreur 1, 2, 3, o 4, et on entend des BEEP et le LED Error clignotte avec le LED qui indique le numero de l'erreur. Les deux LED clignotent alternativement. Exemple: 2 BEEP et clignotent ensemble le LED 2 et le LED erreur, il y a l'erreur 2.

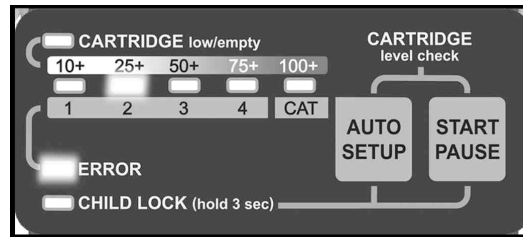

Il peut y avoir un erreur meme si le LED erreur ne l'indique pas et on n'entend pas le BEEP.

**Regarder et ecouter les erreurs. Appuyer Start pour arreter le Son.**

## Erreur 1.1 BEEP avec clignotement du LED 1. le senseur de l'eau est sale ou ostrué.

**A. LE SENSEUR de l'EAU est sale ou manque.** Enlever l'unité d'elaboration, enlever le senseur de l'eau du recipient de la pompe. Utiliser un chiffon doux pour nettoyer le senseur de l'eau. L'extrémité doit etre propre. Reinsérer avec attention le senseur de l'eau. S'il a été perdu en prendre un autre des pieces de recenge sous la base. Le mettre a sa place. Reinsérer délicatement l'unité d'elaboration à sa place .

**B. Il y a de l'eau dans la pompe.** Ne pas debrancher le cable électrique et ne pas déplaçher l'unité d'elaboration. Appuyer Start/Pause pour arreter les BEEP. Suivre les instruction pour enlever l'obstruction.

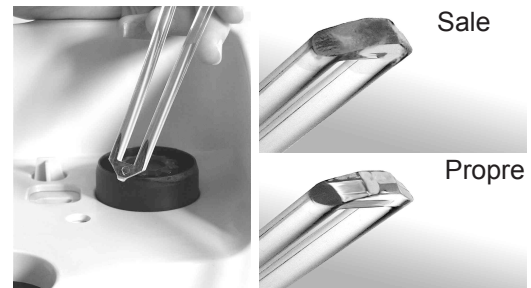

## Erreur 2. Son et le LED Erreur indique 2. Le cycle est bloqué, problème d'eau.

**A: Il n'y a pas d'eau.** Ne pas débrancher le cable électrique et ne pas déplaçher l'unité d'elaboration. Appuyer le bouton de depart pour arreter les BEEP.

• **La soupape du réapprovisionnement hydrique du wc ou de la lingerie est fermée.** Ouvrire la soupape du réapprovisionnement hydrique de l'eau froide.

• **Le tuyau flexible de l'eau n'est pas relié au ravitaillement hydrique de la maison ou à la partie postérieure de CatGenie.** Relier le tuyau de CatGenie au robinet de l'eau froide ou à l'unité d'elaboration.

• **Le tuyau flexible de réapprovisionnement de CatGenie est plié ou écrasé.** Quand il est libre appuyer le bouton de depart pendant 4 secondes. Le cycle devrait continuer.

**B. Il n'y a pas assez d'eau:** Ne pas disinsérer le cable électrique et ne pas déplaçher l'unité d'elaboration.

• **L'eau sort lentement pendant qu'on remplit le récipient.** Soulever le tuyau de vidange de 30cm au dessus de la base. Il faut une légère inclination. Voir la photo à droite.

• **La pression de l'eau est flèble.** Contrôler s'il y a une autre consommation d'eau pendant le fonctionnement de CatGenie. La soupape de l'eau devrait etre ouverte.



• **Sédiment dans la tuyautéri.** Fermer le robinet de l'eau. Attendre 5 min. Dévisser le tuyau de l'eau de CatGenie de l'adaptateur à T et le mettre ad égouter dans le recipient de la pompe. Déplacer CatGenie loin du mur. Dévisser le tuyau de l'eau de CatGenie de derrière l'unité d'elaboration pour contrôler le filtre. Si c'est sale nettoyer avec les pinces ad aiguilles. Remettre en place le filtre. Visser le tuyau flexible derrière l'unité d'elaboration. Visser le tuyau flexible sur l'adaptateur à T, ouvrir le robinet de l'eau. Appuyer Start/Pause pendant 4 sec et le cycle devrait continuer.



### C.Trop d'eau:

• **Le senseur de l'eau est sale.** Enlever l'unité d'elaboration et le senseur de l'eau de la base. Voir pag. 16 pour le nettoyage. Remettre à sa place le senseur de l'eau et l'unité d'elaboration. Le cycle devrait continuer.

• **La position de Cat Genie n'est pas a niveau.** Contrôler le niveau de CatGenie, une partie peut etre inclinée.

• **Ca pourrait etre un'obstruction des tuyaut de vidange.**





## ERREUR 3.3 BEEP e LED 3 ALLUME. Le Cycle est terminé. CatGenie ne décharge pas.

**ATTENTION:** Avant d'intervenir toucher les granulés pour voir s'il sont mouillés, UMIDES ou SECS.

Suivre A, si **les granules sont secs** • Suivre B, si le granules sont MOUILLES ou SECS.

### A: LES GRANULES SONT SECS mais non lavé.

**CAUSE:** Le cycle a fonctionné sans eau parce que le capteur de l'eau est sale. La saleté est lue comme si c'était de l'eau.

**Solution simple:** Déplacer l'unité d'élaboration. Retirer le capteur de l'eau de la base. Utiliser un chiffon humidifié avec du jus de citron pour nettoyer. Repositionner solidement le capteur de l'eau dans sa station. Reassembler CatGenie et appuyer le bouton Start pour faire un cycle spécial in cui il rastrello pendant le quelle le rateau sera secoué plusieurs fois pour empêcher la perte des granulés dans la pompe.

### B: LE GRANULES SONT MOUILLES ou UMIDES. CatGenie n'as pas bien vidangé l'eau.

**CAUSE:** Ce peut qu'il ait une obstruction dans le tuyau de vidange .

- Pour vidanger, le tuyau de vidange ou le crochet ne doivent pas être écrasés ou pliés. S'assurer que la base de CatGenie ne soit pas posée sur le tuyau de vidange. Le tuyau flexible devrait passer dans une des échancrures derrière la base. La plus grande partie du tuyau de vidange devrait être enroulée dans la base. Éviter les plis! S'assurer que sous le couvercle il y ait les épaisseurs.
- S'assurer que le tuyau de vidange ne soit pas trop haut. L'hauteur optimale du tuyau de vidange est de 120 cm ou dessus du plancher.

### La phase successive: nettoyer CatGenie des obstructions causé da différent situations. Par exemple:

- Un jouet, un objet inadéquat ou les poils d'un chat sur le bout de la pompe qui empêchent la vidange.
- Les granulés sous le récipient de la pompe s'alignent mal avec le tuyau de vidange.
- Les granulés, les saletés, ou un petit objet ont bloqué les trous du récipient de la pompe.
- Le joint rouge du récipient de la pompe est défectueux, écrasé, manquant ou mal positionné.

**Une astuce formidable: L'obstruction bloque CatGenie. Essayer de faire fonctionner CatGenie en Cat Detector. CatGenie fonctionnera plus souvent redoublant la quantité de sanisolution . Cf pag 7 pour voir comment programmer.**

**Super TIP: Il y a dans la confection de CatGenie, une chartouce, à utiliser 4-6 par an.**

**La solution qu'il y a à l'intérieur aide CatGenie à se nettoyer et se désinfecter.**

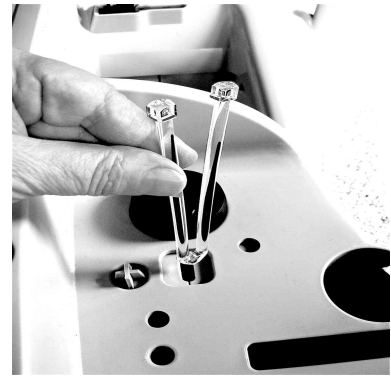

La mauvaise position



Ne pas écraser le crochet



Migliore altezza per lo scarico 120cm

## ERREUR 4.4 BEEP e LED SUR LE 4. Le séchoir se surchauffe.

**Des fois la prise d'air postérieure se bloque, parce que trop proche au mur.**

Le ventilateur peut être bloqué par un jouet ou par une serviette.

**Cause:** Déplacer les empêchements à la prise d'air postérieure et déplacer CatGenie du mur.

Rimuova gli impedimenti nel contenitore dei granelli che bloccano il flusso d'aria caldo dell'asciugatore.

Laisser CatGenie se refroidir pendant 20 min.

Appuyer sur le bouton Start pendant 4 sec.

Le fonctionnement du phon devrait être correct.

Si CatGenie signale encore erreur envoyer PU.

# EAU ET PROBLÈMES DE VIDANGE.

## 5. L'EAU PROPRE est autour de la base de CatGenie. Les granulés sont secs.

**A:** Détacher le tuyau d'arrivée du révitaillement hydrique du wc. Desinsérer CatGenie. Attendre 5 min et essuyer l'eau. Cecher le point plus mouillé et la source de la perte. Serrer manuellement tous les leviers en plastique. Serrer tout les relais métalliques avec une clé. Relier CatGenie avec le tuyau de reapprovisionnement de l'eau froide. S'il y a une perte, arreter encore l'eau, attendre 5 min et réparer la connexion qui pert. Ensuite ouvrir à nouveau la valve de l'eau. Si il y a encore une perte, couper l'eau et attendre 5 min. Si c'est une perte de la lingerie.

**B:** LE JOINT NOIR de l'adaptateur à T manque. 1. Débrancher l'adaptateur à T de la valve de reapprovisionnement. Tenir les tuyaux flexibles reliés. 2. Si le joint noir manque, l'acheter chez le quincailler ou appéller le service clients.



## 6. LES EAUX DE VIDANGE sont autour de la base de CatGenie. Les granulés sont secs.

**A:** DANS la LINGERIE, le tuyau de vidange n'est pas positionné correctement. Voir pag 10 pour la disposition. DANS LES WC, le crochèt n'est pas sur le bord des wc. Le fixer solidement sur le bord.

**B. LE TUYAU DE VIDANGE** est trop plié sous la base de CatGenie. Soulever un coté de CatGenie pour voir s'il y a des pertes sous la base. Desserrer le tuyau de vidange flexible et le positionner comme la photo. Voir pag 10 pour le correct positionnement du tuyau sous la base. Positionner du papier absorbent pour voir s'il y a des pertes. Se rappeler que c'est normal qu'il reste peu d'eau propre dans la base et la pompe.



## 7. LES GRANULES sont MOUILLES ou UMIDE. Le cycle est complet. AUCUN signal D'ERREUR

Premierment éliminer les possibles obstructions. Voir pag 17 et suivre les instructions jusqu'a l'elimination de l'obstruction. Suivre instruction de pag 19. Appéller le service clients et controller si le phon emane au chaude, tiède ou froide, s'il n'est pas chaude appéller.

## 8. LE RATEAU NE TOURNE PAS au debut d'un CYCLE.

**8. LE RATEAU NE TOURNE PAS** au debut d'un CYCLE. Le bras de CatGenie bouge de haut en bas libérament quand l'unité d'élaboration est à sa place. Ce n'est pas corrèct. Enlever l'unité d'élaboration. Nettoyer tous les granulés et les dechets sur le bord et dans l'unité d'élaboration. Tenir le bras de CatGenie et avec l'autre main bouger la roue denté noir sous l'unité d'élaboration, si la roue tourne facilement appeler le service clients. Si la roue ne tourne pas et bouge à peine tout va bien. Remettre à sa place l'unité d'élaboration et controler si le bras bouge libérament.



## 9. LE RECIPIENT de CatGenie NE TOURNE PAS ou ne toune pas dans une direction.

**A. Le récipient et/ou l'unité d'élaboration ne sont pas positionnés correctement.** Soulever l'unité d'élaboration de son emplacement. Régarder la dentelure du récipient sur le bord du trou sous l'unité d'élaboration comme da photo. Utilizer le doigt pour bouger le récipient de façon a eder l'assemblage de l'engrenage du récipient. Enlever tout les détritux et les granulés sur le bord et dans les trous. Faire glisser avec attention l'unité d'élaboration dans son logement.

**B: Il pourrait y avoir trop de disques distantiateurs.** Regarder pag 11. Si les problèmes de rotation persistent, suivre les instructions de pag 19.



# PROBLEMES ELECTRIQUES: AUCUN ERREUR INDIQUE

## 10. APPUYER sur la touche Start de CatGenie son e led lumineux et/o ne part pas.

**A.** Appuyer sur le bouton Start/Pause, CatGenie devrait répondre avec un BEEP et commencer le cycle de nettoyage.

Si après avoir appuyé Start/Pause l'opération ne va pas à bon fin il pourrait y avoir un problème d'électricité. Voir point 11 ci dessous.

**B. Vous avez appuyé start,** le LED ChildLook clignote et CatGenie BEEPE. CatGenie est en modalité ChildLook. Pour désactiver appuyer au même temps sur Start/Pause et AutoSetup jusqu'à ce que le BEEP ne s'arrête et le LED ChildLook ne s'éteigne. Après appuyer sur le bouton Start/Pause pour commencer le lavage.

**C: Vous avez appuyé start.** Le LED cartouche clignote e CatGenie sonne. La cartouche manque, la substituer.

**D. Vous avez appuyé start. Le LED Erreur et un des LED numero clignotent alternativement. CatGenie sonne. Cf pag 12 ou 13 et résolvez le numero d'erreur indiqué. Si CatGenie ne fonctionne pas appeler le service CatGenie.**

## 1. ON APPUIE LE BOUTON Start et CatGenie ne part pas.

**A.** AUCUNE ENERGIE ELECTRIQUE ou l'interrupteur est déclancé. S'assurer que la prise soit enserré. Contrôler si l'interrupteur de la maison est branché. Enserer CatGenie dans une autre prise. Verifier la prise de CatGenie avec un autre appareil. Quand l'interrupteur est allumé CatGenie partira après quelques seconde.

**B. L'UNITE' D'ELABORATION N'EST PAS ETE ALLINEE CORRECTEMENT** ou n' a pas été mise dans son logement sur le bord. Enlever l'unité d'élaboration. Nettoyer les granules et les salété sur le bord ou dans le logement. Remettre au nouveau l'élément dans son logement. Contrôler que le tuyau flexible de l'eau et le câble électrique soient dans les rayures derrière l'unité d'élaboration.



## 12. LE DEBUT AUTOMATIQUE ne commence pas entre les temps programmés.

**A. LE FIL ELECTRIQUE EST DESINSERE'.** Insérer le fil électrique. Cependant une interruption de courant pourrait causer un retard dans la programmation.

**B. Une interruption de courant a causé un retard ou annullement des programmations. Voir pag 7 pour remettre la programmation.**

**C. CICLES QUOTIDIENS** non programmés correctement. Contrôler que les LED soient allumés sur les numéros de cycles qu'on veut. Voir pag 7 pour reprogrammer.

**D. Les senseurs de CatGenie perçoivent une présence dans le récipient des granules et retardent le debut du cycle.** Tenir la superficie au-dessous des senseurs de CatGenie libre d'object. Ensuite programmer le depart automatique sinon le cycle de nettoyage sera retardé.

**E. AU DEBUT DU FONCTIONNEMENT DE CATDETECTOR,** le départ du cycle de nettoyage attend 10 min. après la sortie du chat de CatGenie qui attend 10 min. entre chaque chat. Si CatGenie est bien programmé le LED CAT devrait être allumé, s'il n'est pas allumé cf pag 7 pour reprogrammer CatActivation. Après avoir programmé CatDetector bouger la main sous les senseurs CatGenie. Les LED devraient clignoter rapidement. Maintenant tenir la surface libre pendant 10 min après lesquelles CatGenie devrait partir. S'il ne part pas appeler le service clients.

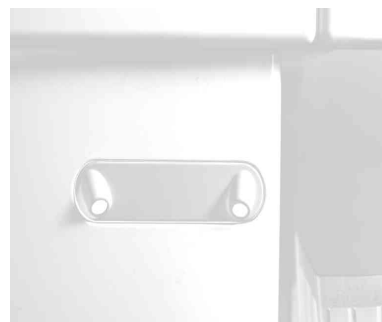

## 13. LE CYCLE EST INTERROMPU, l'eau dans le bol, granules umides ou mouilles, le ratau est baissé.

**A. AUCUNE ENERGIE ELECTRIQUE.** Le courant a été coupé. L'interrupteur a été débranché. S'assurer que le courant soit remis. Insérer le câble de CatGenie. Si le cycle ne repart pas contrôler l'interrupteur. Si le cycle ne fonctionne pas encore vérifier la prise de courant avec un autre appareil. Essayer à brancher dans une autre prise. Le cycle devrait recommencer. S'il ne recommence pas cf point B.

**B. CATGENIE EST OBSTRUE.** Consulter le nettoyage à pag 17. Suivre tout les points tant que l'obstruction est résolué..

S'il ne fonctionne pas appeler le service clients de CatGenie.



## 14. APRES avoir appuyé Pause pour arreter un CYCLE A: per FERMARE un CICLO A: CATGENIE REPART ou B: CatGenie n'est pas parti apres la pause de 10 min.

**A: La PAUSE** est annulée automatiquement après 10 min et ensuite CatGenie revient au cycle de nettoyage.

**B: ANNULLATION DU CYCLE.** Si l'ont tien appuyé par mégarde le bouton Start/Pause pendant plus de 4 sec CatGenie finit le cycle de nettoyage. Si l'on veut recommencer un cycle de nettoyage appuyer Start/Pause.

# MANUTENTION DE CATGENIE

**Pour garder CatGenie fonctionnant et pour empêcher eventuelles problèmes aller de 12 à 15, pag 17 et 18, prendre se symples precautions prenda queste semplici precauzioni.**

## A. MANUTENZIONE premendo il PULSANTE



Manutention facile? Mettre dans CatGenie la cartouche de manutention. Appuyer sur le bouton de depart pour obtenir un excellent nettoyage de CatGenie dans les endroits difficiles a rejoindre avec les lavages normaux. Résultat extra propre, aucun odeur, microbes et bactéries éliminés en profondeur en appuyant seulement un bouton et utilisant la cartouche de manutention quatre fois par an. CatGenie sera nettoyé en profondeur.

La cartouche de manutention est disponible même en poudre et il y en aura une en omage directement dans la confection de CatGenie demandant au service clients.

Suivre les instructions sur la cartouche ou voir sur le site internet ou appeler le service clients.

Note: En utilisant la cartouche de manutention comme sur les instructions on peut éviter le point B.

**Faire fonctionner CatGenie en CatAttivation. Le prove de CatGenie font les 10 cycles meilleurs et demandent moins de manutention. Cf pag 7 pour régulation.**

## B. NETTOYER LE SENSEUR de l'EAU ou suivre A pour ne jamais nettoyer



**Le senseur de l'eau doit être préservé du calcaire et de l'accumulation des salés.**

Si l'eau est dure, il est important de le nettoyer périodiquement (une fois tous les 2 mois si l'on suit les justes lavages pour le nombre de chats). On peut utiliser les solutions de manutention ou suivre la procédure suivante. Garder branché le courant et les tuyaux en position. Enlever ce qui recouvre la pompe et enlever l'unité d'élaboration de son logement. Mettre l'unité sur une serpillière, sur le plancher, contre le mur. Prendre l'extrémité du senseur de l'eau et délicatement l'enlever de la base. Umécter la serviette avec jus de citron et/ou utiliser le doigt pour enlever le calcaire et la saleté déposés sur le senseur jusqu'à ne redevienne transparent. Enserer avec attention le senseur dans sa rainure. **Soulever le rateau en position verticale.**

Remettre l'unité d'élaboration dans sa sede. S'assurer que l'Unité soit solidement mise. Contrôler que les tuyaux soient en position.

## C. CONTROLER la boîte de la POMPE pour voir ce qu'il y a dedant.



Si les chats ont le poil long et/ou mangent plastique ou fils, tissus etc il est important contrôler l'intérieur du récipient de la pompe.

Ceux-ci peuvent causer obstructions. Parfois chats et enfant mettent des objets dans le récipient qui peuvent entrer dans le conteniteur de la pompe.

Il est facile dans la pompe des objets comme jouets, monnaies, cailloux etc.

Enlever ce qui recouvre la pompe, regarder dans le conteniteur de la pompe et enlever les objets.



## 2. COMMENT ENLEVER

Commencer avec le POINT 1. Si c'est impossible aller au POINT 2, page 1, ou appeler le service client.

### POINT 1



**A. Enlever ce qui recouvre la pompe.** Enlever l'unité d'élaboration de son logement. Mettre verticalement sur un chiffon contre le mur. Desonruler le tuyau de vidange de sous la base. Soulever un coté de la base pas plus de 5 cm. Faire sortir antérieurement le tuyau flexible de la base selon les indications de la photo.

**B: Dans les wc prendre le crochet et le détacher du tuyau de vidange.** Dans la lingerie prendre le tuyau de vidange. Tenir l'extrémité du tuyau de vidange de CatGenie. Agiter et taper le tuyau de vidange sur le plancher vers la base afin de libérer l'obstruction et l'obliger a revenir dans la pompe.

**C: Nettoyer le crochet et le tuyau de vidange.** Appuyer et serrer avec la main l'extrémité du tuyau de vidange sur le robinet comme indiqué sur la figure. Ouvrir l'eau pendant 5 secondes. La pression de l'eau devrait forcer l'obstruction et retourner de nouveau dans la pompe. Joindre le crochet au tuyau de vidange et le remettre à sa place. Mettre le tuyau de vidange dans le tuyau de vidange de la lingerie en faisant attention a ne pas empecher le coulement de l'eau.

**D: L'engrenage noir sur le bord de CatGenie sous l'unité d'élaboration est sommité de la pompe qui brise les detritus.** Tourner l'engrenage en sense oraire pendant 5 fois. Il devrait tourner facilement. Sur la droite à coté de l'engrenage il y a le senseur de l'eau. L'extraire et essuyer son extrémité. (cf pag 16) Contrôler le conteniteur de la pompe en baissant le rateau a l'interieur, oter les objets etrangers ou les poil de chats enroulés autour l'arbre de la pompe. Remettre l'unité d'élaboration dans son siège. Elle devrait sonner et clignotter.

**E: Suivre les instruction pour nettoyer les obstructions et pour le test de lavage ci dessus.**

### F: Afin de oter un'obstruction:

- Soulever l'unité d'élaboration de son logement, compter jusqu' à 3 et remettre avec attention l'unité.
- Pendant la première serie de BEEP et clignotemens appuyer au meme temps sur Start/Pause et AutoSetup. Terminés les BEEP et les clignottements des LED continuer à appuyer sur les boutons.
- A LA seconde serie de BEEP et LED, relacher en meme temps les boutons.
- Après la troisième serie de BEEP te LED on rentre dans la modalité spéciale test CatGenie.
- Maintenant le numéro 1 des LED reste allumé, le test de CatGenie est pret.

### G. TEST DE VIDANGE:

- Avant appuyer et relacher le bouton AutoSetup. La lumière du LED 1 va au LED 2 avec 2 BEEP.
- En ce moment appuyer A AutoSetup encore pour 3 fois jusqu'à ce que le LED 1 et le LED 4 ne s'allument pas ensemble.
- Appuyer sur le bouton Start pour activer la pompe de vidange. Le LED CAT s'allume et un BEEP sonne. Contrôler si l'eau sort du tuyau de vidange du wc.
- Si l'eau court du tuyau de vidange pendant au moins 1 min, l'obstruction est enlevée. Congratulations! Appuyer sur le bouton START, la pompe s'arrête et on revien au fonctionnement normal.

### H. Retourner au fonctionnement normal:

- Reassembler CatGenie. Enrouler le tuyau flexible dans la base, cf. photo.
- Appuyer sur le bouton AutoSetup encore 2 fois, maintenant il y a le LED 4 et le LED 3 allumés. S'assurer qu'il y ait la cartouche SaniSolution.
- Appuyer Start. 3 BEEP longs et tous les LED s'illuminent. Cela signifie que CatGenie a commence un cycle spécial ha iniziato un ciclo speciale de nettoyage.
- Pendant ce cycle spéciale les granules peuvent etres mouilles, c'est pour cela que le rateau initialment ne creuse pas. Ensuite CatGenie lave, decharge, essuye et retourne en modalité normale tout seule.



- Si l'eau ne se decharge pas, appuyer Start pour éteindre la pompe et répéter le POIN 1 de A - G. Répéter 3 fois et s'arrêter si l'obstruction vient éliminé. Si encore il ne vidange pas après la troisième foi cf. pag 18 point 2.



## AVANT de passer au POINT 2, démonter CatGenie.



- 1) Enlever le couvercle de la pompe et l'unité d'élaboration. Poser l'unité sur un chiffon et la mettre contre un mur.
- 2) Detacher le rateau.
- 3) Pousser sa clip dans la fissure du bord.
- 4) Oter le bord en appuyant sur l'engrenage noir de la pompe tirant en dessus et en arrière.
- 5) Libérer le bord de la base.

## POINT 2. LE RECIPIENT A L'EXTERIEURE & INTERIEUR...



Oter le recipient de la pompe. S'il est sale o plein d'eau ouvrir l'emballage de la pompe sur le recipient, le mettre dans un seau ou sur des journaux. Nettoyer à l'extérieur tous les poils ou les détritrus outour de la pompe. Faire attention a ne pas perdre l'anneau du couteau des poils et le joint rouge de la vidange. Laver totalement la housse de la pompe.

Oter tous les granulés tout outour de la pompe. Repositionner le couteau des poils avec les dents vers le bas dans le creux du col de la housse de la pompe. Fermer le récipient apres l'avoir nettoyyé Laver le joint rouge, le lubrifier avec du savon ou de l'huile pour enfants. Controler que le trou d'écoulement et les trous de dedrenage de la pompe soient libres.

## NETTOYER DANS LA BASE. Un travail embetant que la manutention empêche.



Enlever le recipient des granuléés. S'il est rempli des granuléés moilléés, le mettre dans un sac poubelle pour évter une fuite d'eau. Fermer le sac pour éviter que les chats les utilisent. Enlever le cercle blanc de la base. Vidanger l'eau sale de la base. Attention: laisser le tuyau de vidange de CatGenie dans la vidange des wc. Si on doit deplacer la base pour vidanger l'eau, garder le tuyau de vidange turné vers le haut pour eviter des fuites d'eau. Quand la base est vide répéter B-C du point 1 à pag 17. Nettoyer et laver à l'exterieure tous les granuléés presents dans la base, en particuliers de la base ou la housse de la pompe s'insère et du trou du touyllau de vidange. Quand tout est propre, enrrouler le tuyau fléxible sous la base selon les indications de la photo pour éviter obstructions. **ENSTALLER CATGENIE:** mettre le tuyau fléxible de vidange dans les wc ou dans les tuyaux d'écoulement. Puis ajouter le recipient de la pompe, controler que le joint rouge soit presente. Mettre le cercle blanc dans la base avec le pointes vers le haut. Inserter dans la base le recipient des granuléés et s'assurer qu'il soit centré et tourne bien. Ensuite ajouter le bord et le rateau et le mettre en verticale. Avant d'insérer le bord l'unité d'élaboration controler qu'il y ait le joint orange sur le fond. Retourner à pag 17 et suivre F et H.



**Si on ne peut pas nettoyer la base ou ce n'est pas possible vidanger l'eau sale, voir pag 17. Repeter le POINT 1, B et C. Ensuite retourner à pag 18 Poi ritorni in pagina 18, pour assembler CATGENIE, cf si dessus et suivre les points. Vu que l'eau sale n'a pas été vidé, le recipient de la pompe sera difficile à substituer. Le passer lentement à l'interieur. Une foi assemblé retourner à pag 17 et suivre F et H.**



**IMPORTANT:** Cet escamotage n'est pas la solution. Si les points prescrits pour le nettoyage ne sont pas suivi il est possible que une deusième obstruction se forme.



**OBBLIGATOIRE** si l'on doit repeter le point 2, pag 18, très vite, après deux cycles de lavage. La possibilité d'avoir un'obstruction est sure.

# LE TECNICIEN DE CATGENIE

Conferer directement ici à la pag de resolution des problèmes ou quand l'on est au téléphone avec le service clients.

CatGenie a 6 façons spéciales de fonctionnement, qui permettent de contrôler si les fonctions de CatGenie vont ou non. Il y a deux façons pour essayer. Appuyer AutoSetup et Start/Pause sur le panneau de control, on peut trouver facilement le problème qui empêche à CatGenie de fonctionner correctement. S'il y a des doutes ou des questions contacter le service clients.

## A. Premièrement aller dans la modalité TECHMODE (modalité spéciale de fonctionnement)

- Soulever l'unité d'élaboration de son logement, compter jusqu'à 3 et, avec attention, la repositionner.
- Quand le BEEP s'aptonne ou l'on voit une serie de LED clignotands appuyer immediatement et au meme temps sur les boutons Start et AutoSetup. Continuer a appuyeér meme quand on entend plus les BEEP et les LED ne sont plus illuminés.
- Ensuite quand une deusième serie de BEEP et LED clignottantes s'activent, relacher les deux boutons.
- Une troisième serie de BEEP et de clignottements enforme qu'on est dans la modalité speciale de fonctionnement (TECHMODE).
- Le LED Ireste allumé en indiquant de proceder de la façon suivante:

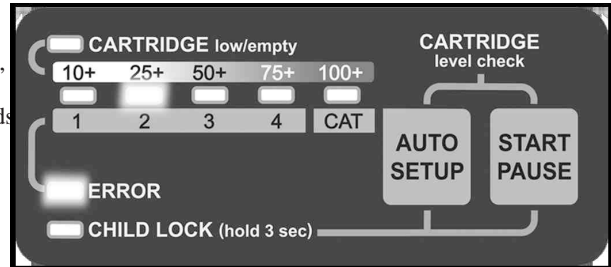

**B.** Maintenant rentrer dans la modalité speciale de fonctionnement relative au problème spécifique. Dans la colonne on trouve les modalité de fonctionnement 1-6, les suivre par l'intérmédiere des flèches. Note\* L'astérisque signale de faire attention. indica. P&R endique appuyer et relacher.

### ATTENTION:

\* Faire attention quand on est dans la modalité valve d'eau et la faire entrer. Si elle fonctionne correctement CatGenie s'arrête quand l'eau rejoint le senseur de niveau. S'elle ne s'arrête pas, (regarder la quatrième colonne, appuyer Start pour arreter) sa signifie que le senseur du niveau d'eau ne voit pas l'eau. Appeller le service clients.

\*\* Rester à coté de CatGenie quand on essaye le phon de l'eau chaude. C'est important de faire attention quand on l'essaye. Sinon etaindre.

\*\*\* Ne pas utiliser la modalité spéciale de CatGenie pour faire le normale cycle de lavage. Il pourrait y avoir des dommages.

**ATTENTION:** Faire fonctionner les modalité de la colonne 4, de 1 à 6, pour un max de 30 secondes. Après les essais, s'assurer que tout soit éteint.

**NOTE:** Utiliser la modalité spéciale #7 quand les granulés sont mouilles ou umides comme consequence d'un cycle de lavage avec Erreur ou pour sortir de la modalité spéciale après le test des composants.

**TIP:** Deux LED aident pour les actions de la colonne 4. Le LED Cartrige indique AU DESSUS, ALLUME ou DROITE. Le LED Child Look indique AU DESSOUS, ETAINT ou GAUCHE.

Navigation en TechMode Appuyer et relacher AutoSetup	LED Allumé	Test Fonctionnement	Pour navigaire parmi les actions le Appuyer et relacher Start
1 Rateau	LED 1	Mouvement du rateau	Up → Stop → Down → Stop
2 Recipient	LED 2	Fonctionnement du réipient	Right → Stop → Left → Stop
3 Valve eau	LED 3	Entrée de l'eau froide	Off → On
4 Desinfectant	LED 4	FOnctionnement SaniSolution	Off → On
5 Vidange	LED 4 + 1	Fonctionnement Vidange Pompe	Off → On
6 séchement	LED 4 + 2	Fonctionnement sechoir	Off → On
7 Cycle Special	LED 4 + 3	Termine le cycle ce les granulés sont umides	Le cycle special fait sortir du TM
8 Special	LED 4 + 3 + 1	Fonctionnement CatDetector	Le cycle special fait sortir du TM

## C. SORTIE DE CATGENIE TECHMODE

La modalité spéciale de CatGenie (TM) est active pendant 30 minutes. Après 30 minutes, CatGenie rretourne a fonctionner. Si l'on veut sortir de la modalité spécilale plus vite, soulever l'unité d'élaboration de sa sede, conter jusqu'à 3 et et la repositionner avec attention.attenzione.Quand on active la modalité 7, LED allumé 3 et 4, sortir de la modalité special.



## INFORMATIONS SUR L'ÉCOULEMENT

Cet appareil ne doit pas être jeté comme un normal déchet urbain, mais doit être emmené au point de collecte pour le recyclage d'appareils électriques et électroniques. En le faisant de façon correcte, on contribue à éviter conséquences négatives pour l'environnement et la santé humaine qui pourraient dériver d'un mauvais écoulement du produit. Pour informations plus détaillées sur le recyclage de ce produit, contacter le bureau communale, le service local d'écoulements déchet ou le revendeur où il a été acheté.

Cet appareil a été soumis aux épreuves de surtension aptes à obtenir l'appellation CE.

Pour ultérieures informations contacter le service clients.



## DEUX ANS DE GARANTIE.

Conditions de vente du produit CatGenie en Europe.

Garantie et conditions de Traminal s.r.o., Kaprova 42/14, 110 00 Praha 1, CZ

Service

Traminal s.r.o.

Březolupy 75

Březolupy 687 13

République tchèque (CZ)

Piacenza

Couverture:

Toutes les parties qui permettent défaut de matériaux et main d'œuvres. Cette garantie pour le Produits CatGenie concerne le fonctionnement de la litière et de ces parties dans les normales conditions d'emploi, selon qui est spécifié dans la guide d'installation et fonctionnement, et exclu éventuelles mauvais fonctionnements dérivé d'emplois ou interventions impropres ou erronées, accidents, humidité, emballage impropre, foudres, surtension momentanée ou violation, alterations ou modifications non autorisée quand le produit n'est pas contrôlé par Traminal.

CatGenie est conçue pour l'emploi seulement en certains milieux. Il est donc essentiel d'observer les indications fournies dans le guide d'installation.

Période de couverture:

La Garantie CatGenie a une durée de deux ans à partir de la date d'achat des produits, SEULEMENT L'ACHETEUR ORIGINALE AU DETAIL PEUT FAIRE VALOIR LA GARANTIE SUR LES MATÉRIELUX DÉFECTUEUX ET SUR LE FONCTIONNEMENT À PARTIR DE LA DATE DE L'ACHAT AU DETAIL PROUVE PAR LA FACTURE OU PAR LE TICKET DE CAISSE D'ACHAT ORIGINALE.

Éventuels éléments défectueux seront réparés ou substitués en un temps raisonnable et gratuitement.

Comment obtenir la garantie:

Envoyer le produit au centre d'assistance avec la preuve d'achat donnée par le revendeur d'achat autorisé.

Opérations préliminaires:

Contactez Traminal s.r.o. à l'adresse e-mail réservée au service clientèle et suivez les instructions de notre centre d'assistance pour l'emballage du produit.

**AVERTISSEMENTS: AVANT D'EXPÉDIER LE PRODUIT CONTACTER LE SERVICE CLIENTS ET SUIVRE LES INSTRUCTIONS DE PRÉPARATION, EMBALLAGE ET EXPÉDITION FOURNIES. LES DÉGAS PROVOQUÉS PAR UNE MAUVAISE PROCÉDURE DE PRÉPARATION, EMBALLAGE ET EXPÉDITION NE SONT PAS COUVERTS PAR LA GARANTIE. En cas de besoin demander un nouveau carton pour l'expédition.**

Étiqueter et expédier le produit, avec une preuve d'achat donnée par le revendeur autorisé. Pour ultérieures informations contacter Traminal s.r.o.

Sauvegarde:

La close de cette garantie substitue toute autre garantie au condition, excepté celles prévues par la loi. La présente garantie n'incide pas sur éventuels droits donnés par la loi et n'empêche pas les éventuelles sauvegardegarantie par la loi. Cette garantie n'est pas transférable.

**IMPORTANT:** Traminal s.r.o. décline toute responsabilité pour les dégâts particuliers, accidents, conséquents ou indirectes conséquents ou indirects, sauf en cas de dol ou faute grave.

La présente garantie est nulle si l'étiquette avec le numéro de série a été enlevé ou altéré.